

令和4年度 長野県高等学校定時制通信制総合体育大会

令和4年6月11日(土)

会 場 上田高等高校体育館(バスケットボール、卓球)
 上田千曲高等学校(バドミントン)
 上田古戦場公園テニスコート(ソフトテニス)

団体

種 目	男 子			女 子		
	1位	2位	3位	1位	2位	3位
バスケットボール	つくば開成学園	松本筑摩		※つくば開成学園		
卓 球	箕輪進修	松本筑摩	小諸商業			

※印は出場1チーム

個人

種 目	性別	1位		2位		3位		3位	
		氏名	学校名	氏名	学校名	氏名	学校名	氏名	学校名
バドミントン	男子ダブルス	須山セルソ和広	松本筑摩	河原田 朔也	箕輪進修	重田 恭吾	野沢南	板倉 遼河	長野工業
		山本 海斗		伊藤 拓斗		細田 悠心		八田 渉	
	女子ダブルス	嶋田 海優	篠ノ井	伊藤 まい	松本筑摩				
		桑名 沙季		武川 愛実					
男子シングルス	須山セルソ和広	松本筑摩	山本 蓮	松本筑摩	伊藤 拓斗	箕輪進修			
女子シングルス	佐原 美來	松本筑摩	柳澤 優唯	上田	菊地 麻菜	篠ノ井			
卓 球	男子	荻原 大和	箕輪進修	白鳥 颯	箕輪進修	小原 愛翔	箕輪進修		
	女子	神田 彩映	つくば開成学園	二川 結衣	地球環境	窪田 優奈	松本筑摩		
ソフトテニス	男子	中込 雅也	東御清翔	田中 愛翔	東御清翔	高田 大地	松本筑摩		
	山崎 周諭	塚田 聖樹		波多腰 淳也					
柔 道	女子	63kg超級	※平林 綾夏	上田千曲					
		65kg級	※久保 京亮	長野工業					
		90kg超級	※平林 朔也	上田千曲					
剣 道	男子	植原 琉斗	上田千曲	齊藤 天真	つくば開成学園				

※印は出場数「1」

令和4年度 長野県高等学校定時制通信制総合体育大会

令和4年6月11日（土）

会 場 : 上田高等高校体育館（バスケットボール、バレーボール、卓球、柔道）

上田千曲高等学校（バドミントン、サッカー、剣道）

上田古戦場公園テニスコート（ソフトテニス）

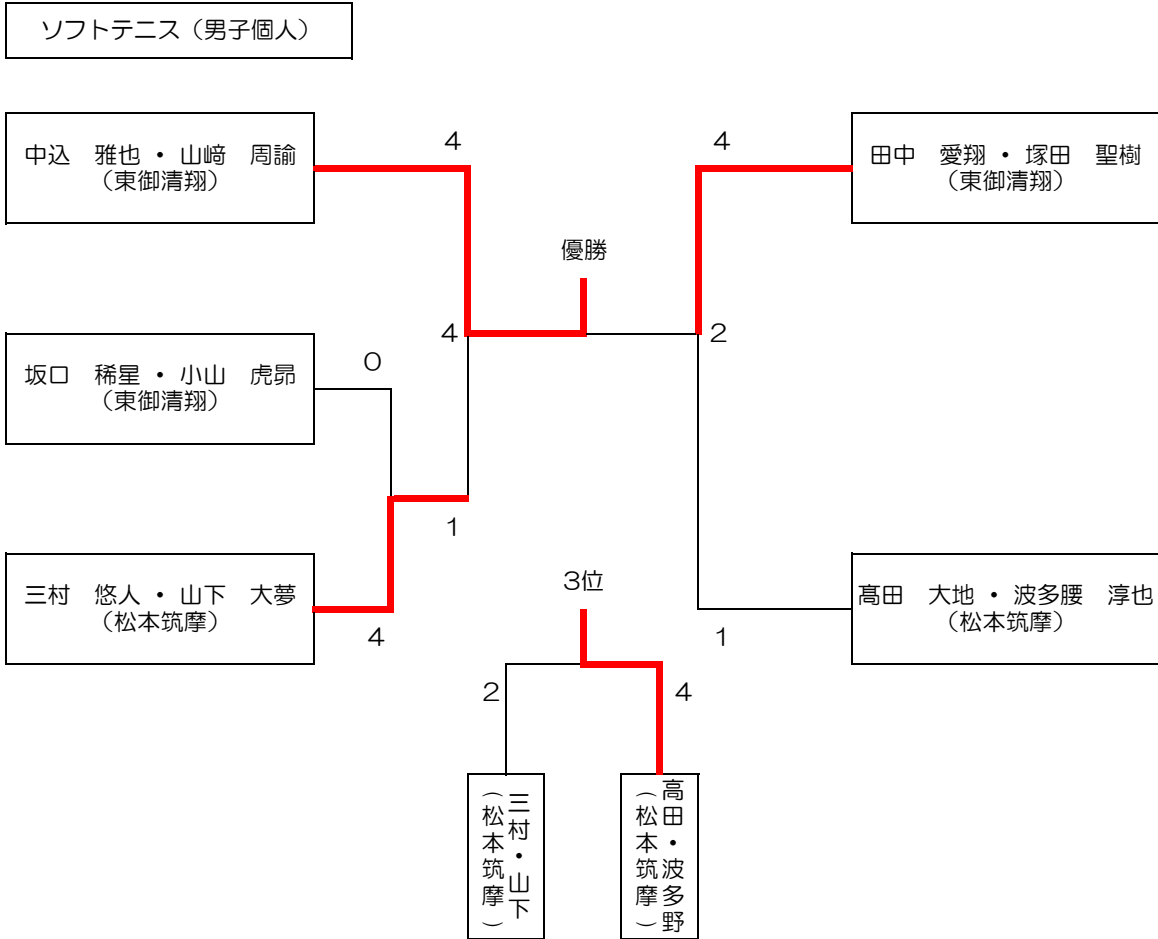

ソフトテニス（女子個人） 手塚有咲・藤澤友菜（つくば開成学園） ※出場1ペア

バドミントン (男子ダブルス)

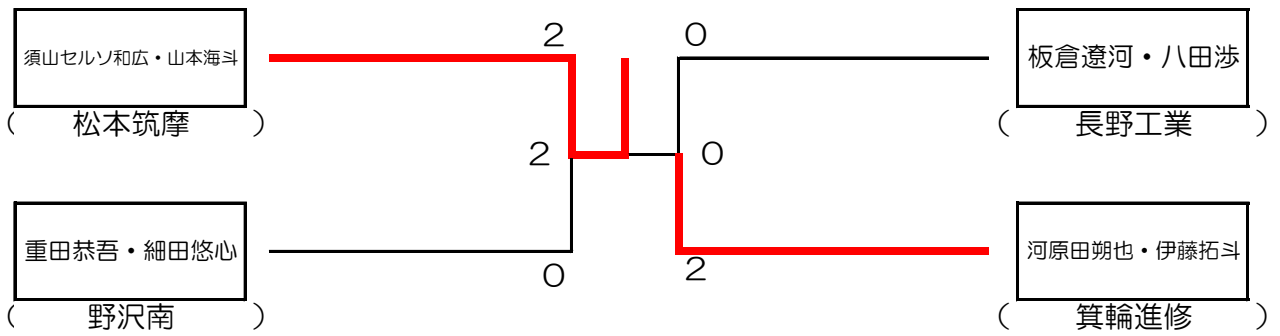

バドミントン (男子シングルス)

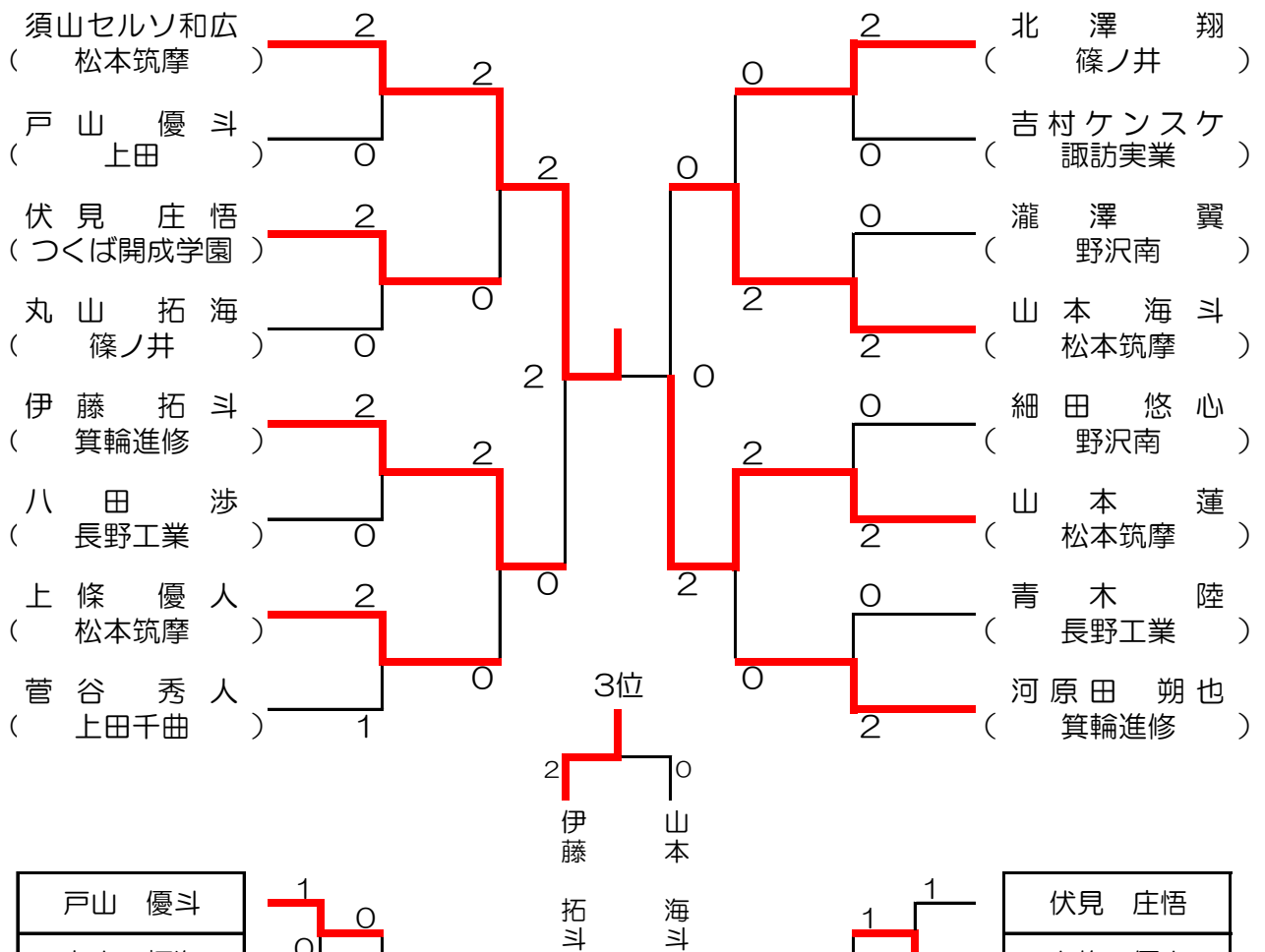

戸山 優斗
丸山 拓海
八田 渉
菅谷 秀人
吉村ケンスケ
瀧澤 翼
細田 悠心
青木 陸

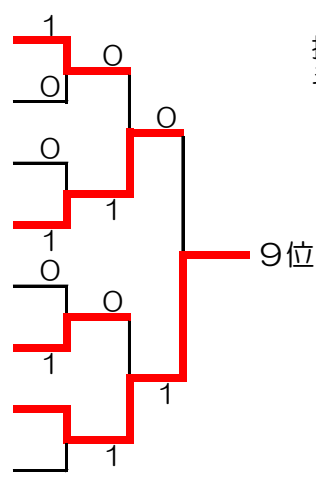

伏見 庄悟
上條 優人
北澤 翔
河原田 朔也

伏見 庄悟
北澤 翔

バドミントン (女子ダブルス)

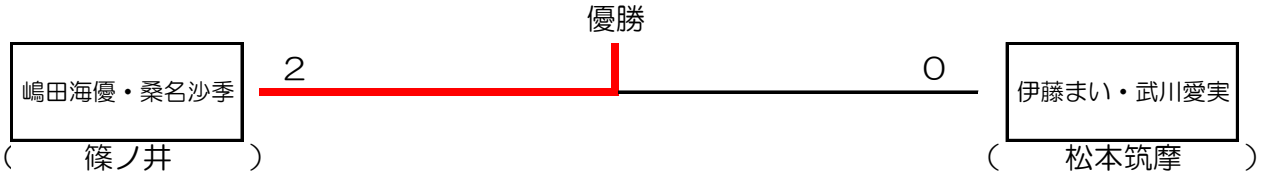

バドミントン (女子シングルス)

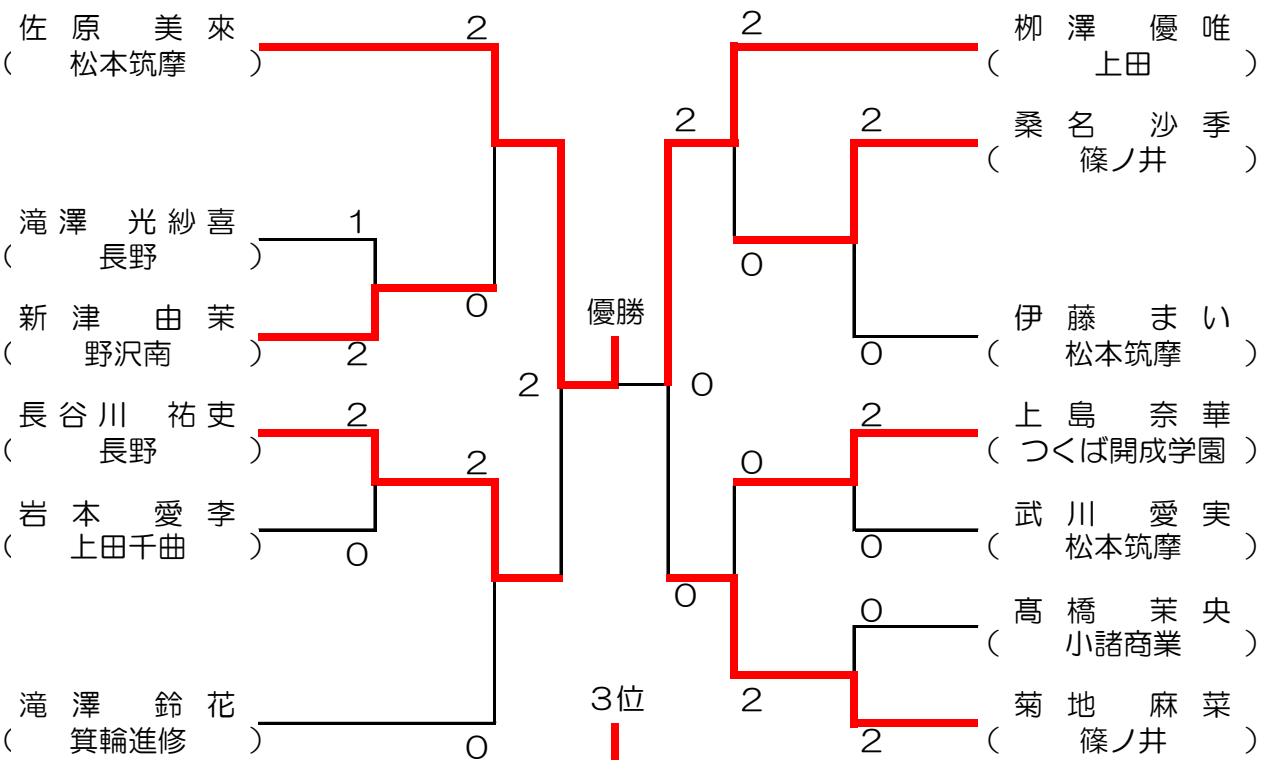

滝澤光紗喜	1
岩本愛李	1
伊藤まい	0
武川愛実	1
高橋茉央	0

9位

5位

7位

新津由菜	2
滝澤鈴花	0
桑名沙季	0
上島奈華	2

滝澤鈴花	2
桑名沙季	1

バスケットボール(男子)

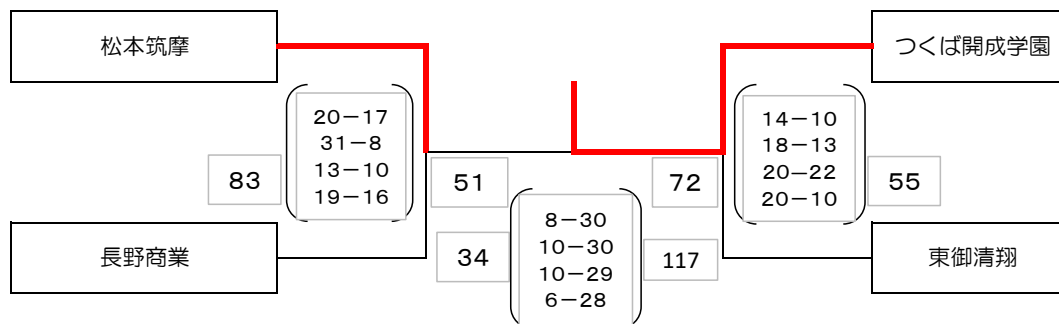

松本筑摩	長野商業	つくば開成学園	東御清翔
竹内 風季	野間 雄矢	橋詰 大輝	鈴木 友聖
竹岡 口エル	湯本 冬威	富弥 直紀	八木澤 奏汰
宮内 輝来	高橋 輝星	島村 一	古平 歩夢
小野 翔大	飯沼 暖	山浦 恵市	片桐 大地
佐藤 隆星	阿部啓一郎	狩野 翔	古川 流正
平林 想太	関野 修楽		高橋 大地
齋藤 哲也			矢口 弘翔
			丸山 頼
			上原 昌太
			櫻井 翔
			小林 慎之介

バスケットボール(女子)

つくば開成学園 ※出場1チーム

つくば開成学園	藤沢 未優	丸山 玲奈
	宮澤 茉由	坂中 咲稀
	内堀 柚花	中野 友里花

剣道(男子個人)

1位 植原 琉斗(上田千曲)・2位 齊藤 天真(つくば開成)

※少人数のため対戦なし、実績による順位付け

柔道(個人)

男子65kg級

久保 京亮(長野工業) ※出場1名

男子90kg超級

平林 朔也(上田千曲) ※出場1名

女子63kg超級

平林 綾夏(上田千曲) ※出場1名

陸上競技	種目	氏名	学校	記録	順位	
(各地区総体における記録)	100m	池田 隆峨	箕輪進修	12秒19	1	
		荒波 友也	松本国際(通)	12秒35	2	
		井ヶ田 興行	箕輪進修	14秒74	3	
	800m	岡田 遥人	松本国際(通)	1分57秒48	1	
		唐澤 来希	箕輪進修	2分30秒59	2	
		田中 智友	箕輪進修	2分35秒39	3	
	1500m	岡田 遥人	松本国際(通)	4分09秒32	1	
		山崎 優葵	つくば開成学園	4分30秒89	2	
	5000m	山崎 優葵	つくば開成学園	16分46秒08	1	
	砲丸投げ	下平 清龍	箕輪進修	9m46	1	
	女子	100m	木村 歩実	松本国際(通)	14秒18	1
			桑澤 乃愛	箕輪進修	17秒20	2
		200m	木村 歩実	松本国際(通)	29秒76	1
		走幅跳	簾田 たまみ	松本国際(通)	4m00	1
円盤投げ		住 凜華	松本筑摩(通)	31m35	1	
砲丸投げ		住 凜華	松本筑摩(通)	9m65	1	